

Metso

Liikuteltavat Nordtrack™-ratkaisut

Tee urakoinnista entistä tuottavampaa





Asfaltin kierrätys



Betonin purku



Kiviainestuotanto

Luotettavat ratkaisut urakointiin

Liikuteltavilla Metso Nordtrack -murskaus- ja seulontalaitoksilla saat urakat helposti käyntiin ajallaan ja pysyt budjetissa. Nordtrack-malliston vakiotuotteet ja maailmanlaajuinen myynti- ja tukiverkosto ovat ihanteellinen valinta urakoitsijoille, joiden on pysyttävä aikataulussa ja tuotettava tarvittava kapasiteetti nopeasti.

Nordtrack-laitteet on suunniteltu erityisesti asfaltin murskaukseen, betonin kierrätykseen sekä kevyempään kiviainestuotantoon. Niillä voidaan myös seuloa niin hiiltä kuin maatalouden materiaaleja, kuten pintamaata ja puuta. Nordtrack-laitteet sopivat loistavasti lyhytaikaisiin urakoihin tai aloittelevien yrittäjien tarpeisiin. Nordtrack-yksiköissä hyödynnetään käytössä hyväksi todettua teknologiaa. Kestävät ja luotettavat laitteet takaavat tarvittavan käytettävyyden ja tuottavuuden.

Nordtrack-laitteet toimitetaan keskimäärin vain muutamassa viikossa ja ne voidaan ottaa nopeasti käyttöön. Lisäksi niitä on helppo kuljettaa työmaalta toiselle kompaktin koon ansiosta. Nordtrack-tuotteita on myös helppo liikutella työmaalla, koska niissä on tukevat renkaat tai telat sekä kauko-ohjain, joilla ne saadaan siirrettyä täsmälleen haluttuun kohtaan.

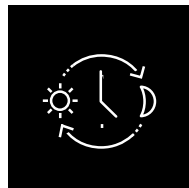

Luotettava

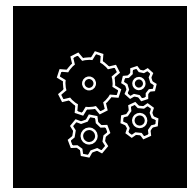

Käyttövalmis



Liikuteltava

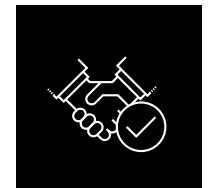

Nopea toimitus



Sisällys

Luotettavat ratkaisut urakointiin	2
Helppo valita ja tilata	4
Toimitukset ja tuki ympäri maailmaa	4
Iskupalkkimurskaimet	
Nordtrack™ I908	6
Nordtrack™ I908S	8
Nordtrack™ I1011	10
Leukamurskaimet	
Nordtrack™ J90	12
Nordtrack™ J127	14
Turvallisuus ensin	16
Välpäseulat	
Nordtrack™ S2.5	18
Nordtrack™ S2.11	20
Tuoteseulat	
Nordtrack™ S3.7 & S4.7	22
Nordtrack™ S3.9 & S4.9	24
Nordtrack™ S4.12	26
Kasakuljettimet	
Nordtrack™ CT20 & CT24	28
Nordtrack™ CW85 & CW100	30
Nordtrack™ CT85 & CT100	32
Nordtrack™ CT85R & CT100R	34
Helppo käyttää	
Helppo hallita	37
Telaston kauko-ohjaus	38
Nopea palvelu ja tuki	39

Helppo valita ja tilata

Ei tarvitse olla murskauksen ja seulonnan asiantuntija osataksaan valita sopivan Nordtrack-laitteen. Yksiköiden vakiokokoonpanot on suunniteltu asfaltin kierrättämiseen, maatalouden materiaalien erotteluun ja murskeentuotantoon. Lisävarusteissa keskitytään betonin purkamisen ja pölynsidonnan tarpeisiin ja ominaisuuksiin, jotka parantavat käytettävyyttä. Eli maksat vain niistä ominaisuuksista, joita todella tarvitset.

Nordtrack-tuoteperheeseen kuuluu iskupalkkimurskaimia, leukamurskaimia, seuloja ja kuljettimia. Voit valita toimintaasi sopivan koon, kapasiteetin ja hinnan. Laitteiden joustavan rakenteen ansiosta niitä voidaan käyttää eri käyttötarkoituksiin syötämateriaalin ja halutun lopputuotteen mukaan.



Murskaimet



Seulat



Kuljettimet

Nordtrack-valikoima:

- Iskupalkkimurskaimet
- Leukamurskaimet
- Välppäseulat
- Tuoteseulat
- Kasakuljettimet

Toimitukset ja tuki ympäri maailmaa

Metso ja jakelijat myyvät Nordtrack-malleja ympäri maailmaa. Meiltä saat myös tarvitsemasi osat, huoltopalvelut ja teknisen tuen, joilla pidät yrityksesi toiminnassa ongelmitta.

Liikuteltavat Nordtrack-ratkaisut täyttävät tiukimmatkin turvallisuusstandardit, ja niillä on CE-merkintä. Turvaominaisuuksia ovat muun muassa kauko-ohjaimet, turvapainikkeet, helppopääsyiset huoltokohdat, suojukset ja kaiteet.



Kaikilla Nordtrack-tuotteilla on
Metson vakiotakuu



Liikuteltava Nordtrack™ 1908 -iskupalkkimurskain

Pieni ja ketterä voimanpesä

Pienille työmailla, joilla nopeat tulokset ovat tärkeitä

Tässä tehokkaassa kompaktissa laitteessa on käyttäjäystävällinen automaatio. Nordtrack™ 1908 -iskupalkkimurskaimeen on saatavilla runsaasti erilaisia iskuvasaroita erilaisiin käyttökohteisiin, kuten martensiittisestä teräksestä valmistettuja iskuvasaroita betonin murskaukseen ja kromiteräksestä valmistettuja vasaroita kerätyn asfaltin murskaukseen. Kytkimellä varustettu suorakäyttö on suorituskykyisensä (suuri murskaussuhde) nähden energiataloudellinen. Lisäksi kompakti rakenne auttaa säästämään kuljetuskustannuksissa.

Käyttökohteet:

-  4 ●●●● Asfaltin kierrätys
-  3 ●●● Rakennusjätteen murskaus
-  5 ●●●●● Tiilet ja laatat
-  3 ●●● Pehmeä kivi
-  4 ●●●● Hiili

Sivukuljetin*

Erittäin helppo huoltaa
Tilava moottorimoduuli ja helppokäyttöinen automaatiojärjestelmä

Tehokas pölynsidonta
Vedensuihkutusjärjestelmä ja pumppu

Magneettierotin*
Magneettierotin metallikappaleiden tehokkaaseen erotteluun

* Lisävaruste, ei sisälly vakioitoimitukseen



Tehokas ja kompakti murskain



Helppo käyttää ja huoltaa



Helppo kuljettaa ja liikutella työmaalla



Polttoainetta säästävä suoraveto järjestelmä

Nordtrack™ I908:n tekniset tiedot

Murskain



Syöttöaukko
860 x 650 mm

Syöfin



Syöttösuppilon tilavuus
2,8 m³

Lisävarusteena
useita välpästi- ja
reikälevyvaihtoehtoja
helposti vaihdettavina
kasetteina

Kuljettimet



Tuotekuljetin
900 mm leveä
Sivukuljetin (lisävaruste)
Hihnan leveys 500 mm

Moottoritehovaihtoehdot



Tier 3 (Stage III A):
Volvo D8 188 kW (252 hv)
Tier 4F:
Volvo D8 188 kW (252 hv)
Stage V:
Volvo D8 188 kW (252 hv)

Kuljetusmitat

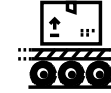

Paino
23,6 t
Leveys
2,5 m
Korkeus
3,0 m
Pituus
9,3 m



Liikuteltava Nordtrack™ I908S -iskupalkkimurskain

Erittäin kilpailukykyinen murskain kierrätykseen

Suunniteltu nopeuttamaan murskaustoiminnan aloittamista

Liikuteltava Nordtrack™ I908S -iskupalkkimurskain on tehokas ja hyvin kompakti. Yksikköä voidaan käyttää joustavasti monenlaisiin töihin, koska siinä on helposti kiinnitettävä riippuseulamoduuli sekä 180 astetta kääntyvä kuljetin.

Käyttökohteet:

-  ●●●● Asfaltin kierrätys
-  ●●● Rakennusjätteen murskaus
-  ●●●●● Tiilet ja laatat
-  ●●● Pehmeä kivi
-  ●●●● Hiili

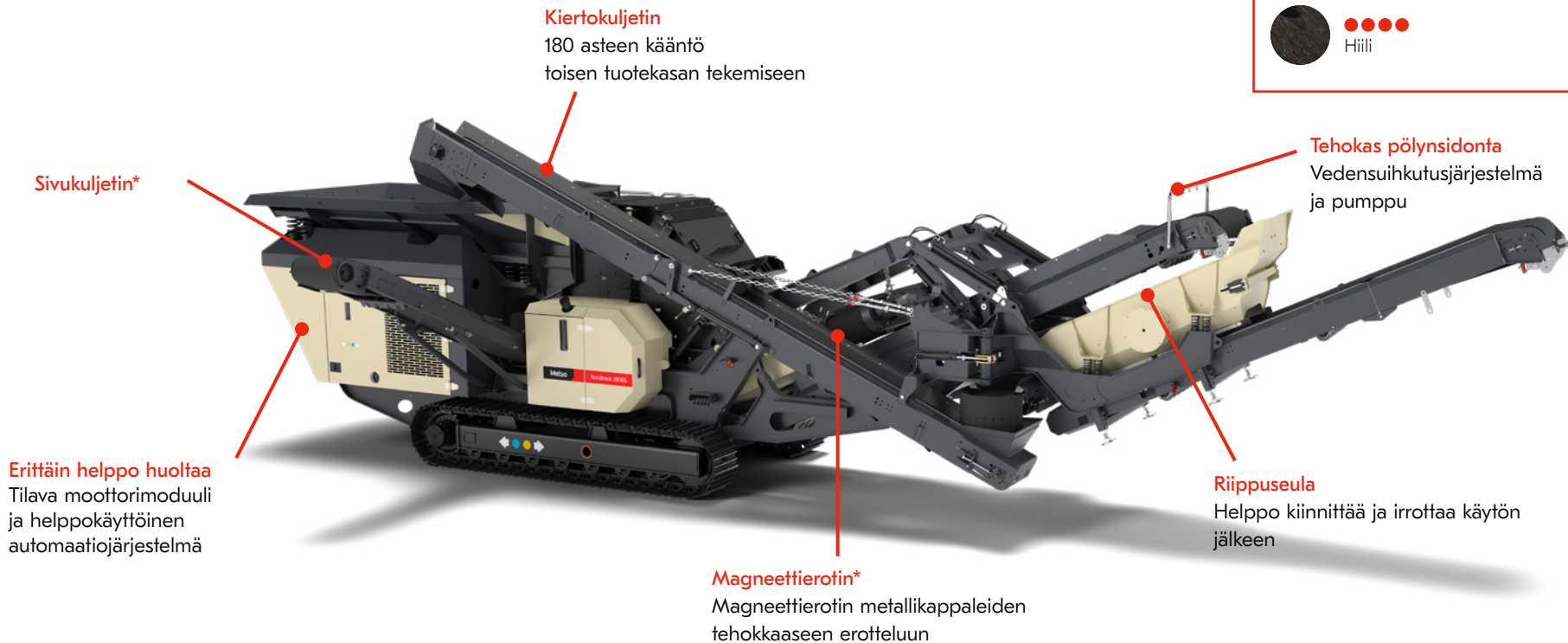

* Lisävaruste, ei sisälly vakiotoimitukseen



Tehokas ja kompakti murskain



Kalibroitu ja tarkka lopputuote



Helppo kuljettaa ja liikutella työmaalla



Polttoainetta säästävä suoraveto järjestelmä

Nordtrack™ I908S:n tekniset tiedot

Murskain



Syöttöaukko
860 x 650 mm

Seula



Riippuseula
2 000 x 1 100 mm

Seulan kulma
25°

Iskuliike
8 mm

Syötin



Syöttösuppilon tilavuus
2,8 m³

Lisävarusteena
useita välpistö- ja
reikälevyvaihtoehtoja
helposti vaihdettavina
kasetteina

Kuljettimet



Pääkuljetin
900 mm leveä

Tuotekuljetin
900 mm leveä

Taiftuva kiertokuljetin
400 mm leveä

Sivukuljetin (lisävaruste)
Hihnan leveys 500 mm

Moottoritehovaihtoehdot



Tier 3 (Stage III A):
Volvo D8 188 kW (252 hv)

Tier 4F:
Volvo D8 188 kW (252 hv)

Stage V:
Volvo D8 188 kW (252 hv)

Kuljetusmitat



Paino
27,5 t

Leveys
2,7 m

Korkeus
3,0 m

Pituus
12,8 m



Liikuteltava Nordtrack™ I1011 -iskupalkkimurskain

Korkea suorituskyky kompaktissa koossa

Pienikokoinen ja tehokas iskupalkkimurskain urakoitsijoille ja vuokrakoneeksi

Liikuteltavassa Nordtrack™ I1011 -iskupalkkimurskaimessa yhdistyvät korkea murskaustehokkuus ja lopputuotteiden tarkkuus käytettäessä suurikokoista riippuseulaa (lisävaruste). Tämä monikäyttöinen murskain soveltuu erilaisille työmailla niin kivien murskaukseen kuin rakennustyömaille tai purkujätteen kierrätykseen. Pienen kokonsa ansiosta murskain mahtuu ahtaisiin tiloihin, ja se voidaan myös kuljettaa nopeasti työmaalta toiselle tavallisella lavetilla. Erilaiset iskupalkkivaihtoehdot ja murskaimen asetukset varmistavat sen, että kone sopii erilaisiin käyttökohteisiin.

Käyttökohteet:



Kiertokuljetin

Käännettävissä 180 astetta toisen tuotekasan tekemiseen

Magneettierotin*

Magneettierotin metallikappaleiden tehokkaaseen erotteluun

Tehokas pölynsidonta

Vedensuihkutusjärjestelmä ja pumppu

Erittäin helppo huoltaa

Tilava moottorimoduuli ja helppokäyttöinen automaatiojärjestelmä

Sivukuljetin*

Suurikokoinen riippuseula*

Helppo kiinnittää ja irrottaa käytön jälkeen

* Lisävaruste, ei sisälly vakiotoimitukseen



Monipuolinen ratkaisu vuokrakäyttöön



Kalibroitu ja tarkka lopputuote



Helppo kuljettaa ja liikutella työmaalla



Polttoainetta säästävä suoraveto järjestelmä

Nordtrack™ I1011:n tekniset tiedot

Murskain



Syöttöaukko
1 150 x 800 mm

Seula*



Riippuseula
3 660 x 1 530 mm
Seulan kulma
25°
Iskuliike
9 mm

Syötin



Syöttösuppilon tilavuus
3,8 m³
Lisävarusteena
useita välpästi- ja
reikälevyvaihtoehtoja

Kuljettimet



Pääkuljetin
1 200 mm leveä
Tuotekuljetin*
1 200 mm leveä
Kiertokuljetin*
500 mm leveä
Sivukuljetin*
600 mm leveä

Moottoritehovaihtoehdot



Tier 3 (Stage III A):
CAT C9.3B 280 kW
(375 hv)
Tier 4F:
CAT C9.3B 280 kW
(375 hv)
Stage V:
CAT C9.3B 280 kW
(375 hv)

Kuljetusmitat**



Paino
41,5 t
Leveys
3 m
Korkeus
3,3 m
Pituus
15,8 m

* Lisävaruste ** seulamoduulilla



Liikuteltava Nordtrack™ J90 -leukamurskain

Tehokas ja kompakti murskain

Tehokas murskain liikkuu sinne, missä sitä tarvitaan.

Liikuteltava Nordtrack™ J90 -leukamurskain on pienikokoinen, mutta hyvin tehokas. Kestävän ja jyvän rakenteen ansiosta laite toimii luotettavasti, ja sitä on helppo liikuttaa murskauspaikasta toiseen.

Käyttökohteet:



●●● Kova kivi



●●●●● Betonin purku



●●●●● Rakennusjätteen murskaus



●●●●● Hiekka ja sora

Tehokas leveä leukamurskain

- Automaatio
- Murskaimen ohjainlevy
- Hydraulinen asetusten säätö
- Materiaalin pinnankorkeusanturi

Entistä turvallisempi ja ergonomisempi Työvalot



Tehokas pölynsidonta

Vedensuihkutusjärjestelmä ja pumppu

Erittäin helppo huoltaa

Tilava moottorimoduuli ja helpokäyttöinen automaatiojärjestelmä

Sivukuljetin*

Magneettierotin*

Magneettierotin metallikappaleiden tehokkaaseen erotteluun

* Lisävaruste, ei sisälly vakiotoimitukseen



Tehokas ja kompakti murskain



Helppo käyttää ja huoltaa



Helppo kuljettaa ja liikutella työmaalla



Monipuolinen ratkaisu vuokrakäyttöön

Nordtrack™ J90:n tekniset tiedot

Murskain

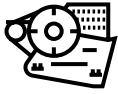

Syöttöaukko
890 x 500 mm

Syötin



Syöttösuppilon tilavuus
2,8 m³

Lisävarusteena
useita välipästä- ja
reikälevyvaihtoehtoja
helposti vaihdettavina
kasetteina

Kuljettimet



Pääkuljetin
900 mm
Sivukuljetin (lisävaruste)
Hihnan leveys: 500 mm

Moottorivaihtoehdot



Tier 3 (Stage III A):
Volvo D5 162 kW (218 hv)
Tier 4F:
Volvo D5 162 kW (218 hv)
Stage V:
Volvo D5 162 kW (218 hv)

Kuljetusmitat

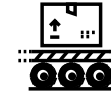

Paino
23,9 t
Leveys
2,5 m
Korkeus
3,0 m
Pituus
9,3 m



Liikuteltava Nordtrack™ J127 -leukamurskain Erittäin hyvä tuotantokapasiteetti

Valmis suuren kapasiteetin murskaukseen

Liikuteltavalla Nordtrack™ J127 -leukamurskaimella saavutetaan suuri tuotantokapasiteetti nopeasti. Leveä leukamurskain ja kaksiosainen syötin mahdollistavat suuren kapasiteetin niin louhoksissa kuin kierrätyksessä.

Suuren kapasiteetin mahdollistava syötin ja kestävä rakenne

- Erittäin kestävät kulutuslevyt
- Kaksivaiheinen levvysyötin ja välppä

Helppo ja nopea avata ja taittaa:

- Hydraulisylinterit
- Hydraulitoimiset kiilat

Hydraulinen teleskooppikuljatin

- Vähemmän materiaaliirtoja korkeampien tuotekasojen ansiosta
- Voidaan asentaa kummalle puolelle tahansa
- Helppo taittaa kuljetusta varten

Tehokas pölynsidonta

- Vedensuihkutusjärjestelmä ja pumppu
- Alumiinikannet

Käyttökohteet:



Rakennusjätteen murskaus



Betonin purku



Kova kivi



Hiekka ja sora

Magneettierotin*

Magneettierotin metallikappaleiden tehokkaaseen erotteluun

Suuri murskauskapasiteetti

- Metson suunnittelema leveä leukamurskain, jossa materiaalin pinnankorkeusanturi
- Murskaimen ohjainlevy
- Hydraulinen asetusten säätö

* Lisävaruste, ei sisälly vakioitoimitukseen



Tehokas murskain



Lujatekoinen kaksivaiheinen syötin ja suuri kapasiteetti



Kestävä ja luotettava rakenne



Monipuolinen ratkaisu vuokrakäyttöön

Nordtrack™ J127:n tekniset tiedot

Murskain



Syöttöaukko
1 270 x 735 mm

Umpipohjasyötin ja välppä



Syöttösuppilon tilavuus
6,8 m³

Välppän
kokonaisala
2 120 x 1 204 mm

Alatason seulaverkko
1 200 x 1 220 mm

Ultraäänipinta-vahti
kapasiteetin säätöä varten

Kuljettimet



Pääkuljetin
1 200 mm leveä

Sivukuljetin
Hydraulisesti taittuva
hienoaineskuljetin:
pituus 2,6 m,
leveys 650 mm

Moottorivaihtoehdot



Tier 3 (Stage III A):
CAT C9.3B 280 kW
(375 hv)

Tier 4F:
CAT C9.3B 280 kW
(375 hv)

Stage V:
CAT C9.3B 280 kW
(375 hv)

Kuljetusmitat

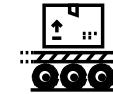

Paino
56,5 t

Leveys
3,0 m

Korkeus
3,6 m

Pituus
15,5 m



Turvallisuus ensin



Vakiovarusteena olevat työvalot parantavat ergonomiiaa ja turvallisuutta.



Vedensuihkutusjärjestelmä (sisältää pumpun) poistaa pölyn tehokkaasti.



Telaston kauko-ohjain vakiovarusteena.



Myös murskainautomaatio on aina vakiovarusteena helpottamassa käyttöä.

Liikuteltava Nordtrack™ S2.5 -välppäseula

Pieni ja ketterä kaksitasoinen välppä

Monipuolinen ja kustannustehokas tuottavuus samassa paketissa

Liikuteltava Nordtrack™ S2.5 -välppäseula on suunniteltu pienille työmailla, ja se soveltuu lukuisiin eri käyttökohteisiin. Mahdollisuus käyttää erilaisia seulaverkkoja, jotka tekevät kaksitasoisen seulan toiminnasta erittäin tehokasta. Laitetta voidaan käyttää esivälppänä tai jälkiseulana, jonka kapasiteetti on 450 tph. Kompaktin rakenteensa ja vankan runkonsa ansiosta seula on kustannustehokas urakoissa, joissa työmaat vaihtuvat tiheästi.

Kompaktit kuljetusmitat urakoihin

- Monta seulaverkkovaihtoehtoa useita eri käyttökohteita varten
- Helppo kunnossapito ja helppo pääsy

Suuren kapasiteetin mahdollistava syötin ja kestävä rakenne

- Hihnasyötin
- Lamellisyyötin*
- Erittäin kestävät kulutuslevyt
- Syöttimen nopeuden sekä käynnistyksen ja pysäyttämisen kauko-ohjain

Käyttökohteet:



Tehokas pölynsidonta

Vedensuihkutusjärjestelmä ja pumppu*

Polttoainetehokas käyttöjärjestelmä

Hybridijärjestelmän päivityssarja hydrauliyksikön käyttöön ulkoisella sähköisellä teholahteella*

Kaksisuuntainen jako mahdollinen*



* Lisävaruste, ei sisälly vakiotoimitukseen



Suuri kapasiteetti ja kompakti koko



Liikuteltava ja helppo siirtää työmaalla



Monia verkkovaihtoehtoja eri käyttökohteisiin



Helppo käyttää ja huoltaa

Nordtrack™ S2.5:n tekniset tiedot

Seula



Ylätaso

3 660 x 1 370 mm

Alataso

3 460 x 1 370 mm

Seulaverkkovaihtoehdot

- Reikälevy
- Levylvälppä
- Vankat sormivälvät
- Kudottu seulaverkko

Iskuliike

10 mm

Syötin



Hihnasyötin

vakiovarusteena,
lamellisyyötin lisävarusteena

Syöttösuppilon tilavuus
6,0 m³

Kuljettimet



Hienoaineskuljetin

800 mm

Keskikokoisen
lopputuotteen kuljetin

800 mm

Ylitekuljetin

1 200 mm

Moottorivaihtoehdot



Tier 3 (Stage III A):

CAT C4.4 98 kW (131 hv)

Tier 4F:

CAT C3.6 100 kW (134 hv)

Stage V:

Deutz TCD 3.6 100 kW
(134 hv)

Kuljetusmitat



Paino

23,0 t

Leveys

2,5 m

Korkeus

3,2 m

Pituus

13,0 m



Liikuteltava Nordtrack™ S2.11 -välppäseula

Suuri seulantakapasiteetti raskaaseen käyttöön

Monipuoliseen yleisseulontaan

Liikuteltava Nordtrack™ S2.11 -välppäseula käsittelee suuren määrän syötemateriaalia tarkasti. Sillä voidaan seuloa monia erilaisia syötemateriaaleja niin kierrätyksessä, purkutöissä kuin murskeentuotannossa. Käyttökohteesta riippuen sen teho voi olla yli 800 tph.

Suuren kapasiteetin mahdollistava syötin ja kestävä rakenne

- Hihnasyötin
- Lamellisyytön*
- Erittäin kestävät kulutuslevyt
- Syöttimen nopeuden sekä käynnistyksen ja pysäyttämisen kauko-ohjain

Suuri volyyymi ja hyvä tarkkuus

Leveä hienoainekuljetin

Monipuolista seulontaa ja suuri kapasiteetti

- Suuri seulakotelo
- Monta seulaverkkovaihtoehtoa

Käyttökohteet:



●●●●● Betonijätteen seulonta



●●●●● Hiekka ja sora



●●●●● Maatalouden materiaalien seulonta



●●●●● Kiviaineksen seulonta

Tehokas pölynsidonta

Vedensuihkutusjärjestelmä ja pumppu*

Polttoainetehokas käyttöjärjestelmä

Hybridijärjestelmän päivityssarja hydraulisyksikön käyttöön ulkoisella sähköisellä teholahteella*

Kaksisuuntainen jako mahdollinen*

* Lisävaruste, ei sisälly vakiotoimitukseen



Suuri seulantakapasiteetti



Monia verkkovaihtoehtoja eri käyttökohteisiin



Helppo ohjata ja liikutella työmaalla



Kestävä ja luotettava rakenne

Nordtrack™ S2.11:n tekniset tiedot

Seula



Ylätaso

6 100 x 1 800 m

Alataso

5 500 x 1 800 m

Seulaverkkovaihtoehdot

- Reikälevy
- Levyvälppä
- Vankat sormivälvät
- Kudottu seulaverkko

Iskuliike

10 mm

Syötin



Hihnasyötin

vakiovarusteena,
lamellisyyötin lisävarusteena

Syöttösuppilon tilavuus
11,5 m³

Kuljettimet



Hienoaineskuljetin
1 050 mm

Keskikokoisen
lopputuotteen kuljetin
900 mm

Ylitekuljetin
1 600 mm

Moottorivaihtoehdot



Tier 3 (Stage III A):

CAT C71 209 kW (281 hv)

Tier 4F:

CAT C71 168 kW (225 hv)

Stage V:

CAT C71 168 kW (225 hv)

Kuljetusmitat



Paino

37,2 t

Leveys

3,0 m

Korkeus

3,5 m

Pituus

17,0 m



Nordtrack™ S3.7- ja S4.7 -mobiiliseulat

Kompakti laite, seulonta kahdella tai kolmella tasolla

Suunniteltu nopeuttamaan seulonnan aloitusta

Nordtrack™ S3.7- ja S4.7-mallit ovat pienikokoisia ja tehokkaita mobiiliseuloja, joita on helppo käyttää. Pienen koon ja taittuvan rakenteen vuoksi niitä on kätevä kuljettaa. Suuri seulakotelo tehostaa tuotantoa, ja seulan teho voi olla jopa 450 tph (käyttökohteesta riippuen).

Tehokas pölynsidonta

Vedensuihkutusjärjestelmä ja pumppu*

Erittäin helppo huolttaa

- Kolmisivuinen taso
- Työvalot
- Kuljettimien nostosylintereiden ansiosta verkon vaihtoon on enemmän tilaa

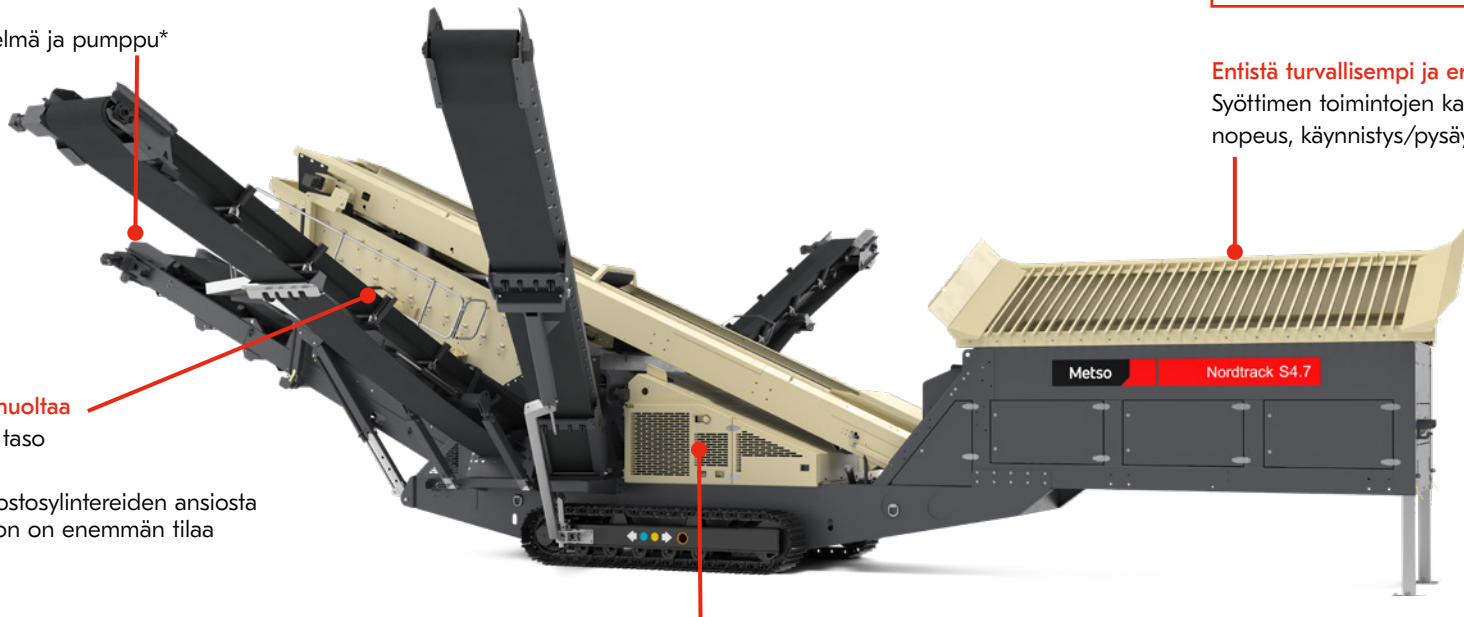

Polttoainetehokas käyttöjärjestelmä

- Hybridijärjestelmän päivityssarja hydraulisyksikön käyttöön ulkoisella sähköisellä teholahteella*
- Lisävarusteiden kytkentämahdollisuus (hydraulinen voiman ulosotto)*

Käyttökohteet:



Entistä turvallisempi ja ergonomisempi

Syöttimen toimintojen kauko-ohjain (esim. nopeus, käynnistys/pysäytys, ritilän kallistus)

Kuvassa Nordtrack™ S4.7

* Lisävaruste, ei sisälly vakiotoimitukseen



Suuri kapasiteetti ja kompakti koko



Liikuteltava ja helppo siirtää työmaalla



Voidaan lisätä suljettuun kiertoon Metson liikuteltavan Lokotrack-murskaimen kanssa



Helppo käyttää ja huolttaa

Nordtrack™ S3.7:n ja S4.7:n tekniset tiedot

Seula



Nordtrack™ S3.7 -mobiiliseula

Ylätaso
4 270 x 1 524 mm

Alataso
3 660 x 1 524 mm

Iskuliike
8 mm

Nordtrack™ S4.7 -mobiiliseula

Ylätaso
4 270 x 1 524 mm

Keskitaso
4 270 x 1 524 mm

Alataso
3 660 x 1 524 mm

Iskuliike
8 mm

Syötin



Syöttösuppilon tilavuus
10,0 m³

Kiinteä välppä
100 mm:n välit

Lisävarusteena
Kaksitasoinen täryvälppä (tilauksesta)

Syöttösuppilon tilavuus
10,0 m³

Kiinteä välppä
100 mm:n välit

Lisävarusteena
Kaksitasoinen täryvälppä (tilauksesta)

Kuljettimet



Nostokuljetin
1 050 mm

Hienoaineskuljetin
1 200 mm

Keskikokoisen lopputuotteen kuljetin
650 mm

Ylitekuljetin
650 mm

Nostokuljetin
1 050 mm

Hienoaineskuljetin
1 200 mm

Keskikokoisen lopputuotteen kuljetin
650 mm

Ylitekuljetin
650 mm

Moottorivaihtoehdot



Tier 3 (Stage III A):
CAT C4.4 98 kW (131 hv)

Tier 4F:
CAT C4.4 102 kW (137 hv)

Stage V:
Deutz TCD 3.6 100 kW (134 hv)

Tier 3 (Stage III A):
CAT C4.4 98 kW (131 hv)

Tier 4F:
CAT C4.4 102 kW (137 hv)

Stage V:
Deutz TCD 3.6 100 kW (134 hv)

Kuljetusmitat



Paino
28,0 t

Leveys
3,0 m

Korkeus
3,5 m

Pituus
16,4 m

Paino
32,0 t

Leveys
3,3 m

Korkeus
3,5 m

Pituus
16,6 m



Vankka kalteva ritilä, jossa kauko-ohjattava kallistus Mahdollisuus täryvälppän käyttöön



Turvaominaisuuksina kuusi hätäpysäytyspainiketta, käynnistyssireeni, moottorin sammutusjärjestelmä ja puristuskohtien suojat

Nordtrack™ S3.9- ja S4.9-mobiiliseulat

Tehokasta seulontaa kahdella tai kolmella tasolla

Suunniteltu lisäämään seulontakapasiteettia nopeasti

Nordtrack™ S3.9- ja S4.9-mallit ovat tehokkaita mobiiliseuloja, joita on helppo kuljettaa ja siirtää työmaiden välillä. Ne on suunniteltu lisäämään seulontakapasiteettia nopeasti siellä, missä sitä tarvitaan. Seulontateho teho voi olla jopa 600 tph (käyttökohteesta riippuen).

Käyttökohteet:



Tehokas pölynsidonta

Vedensuihkutusjärjestelmä ja pumppu*

Erittäin helppo huoltaa

- Kolmisivuinen taso
- Työvalot
- Kuljettimien nostosylintereiden ansiosta verkon vaihtoon on enemmän tilaa

Polttoainetehokas käyttöjärjestelmä

- Hybridijärjestelmän päivityssarja hydraulisyksikön käyttöön ulkoisella sähköisellä teholahteella*
- Lisävarusteiden kytkentämahdollisuus (hydraulinen voimanulosotto)

Entistä turvallisempi ja ergonomisempi

Syöttimen toimintojen kauko-ohjain (esim. nopeus, käynnistys/pysäytys, ritilän kallistus)

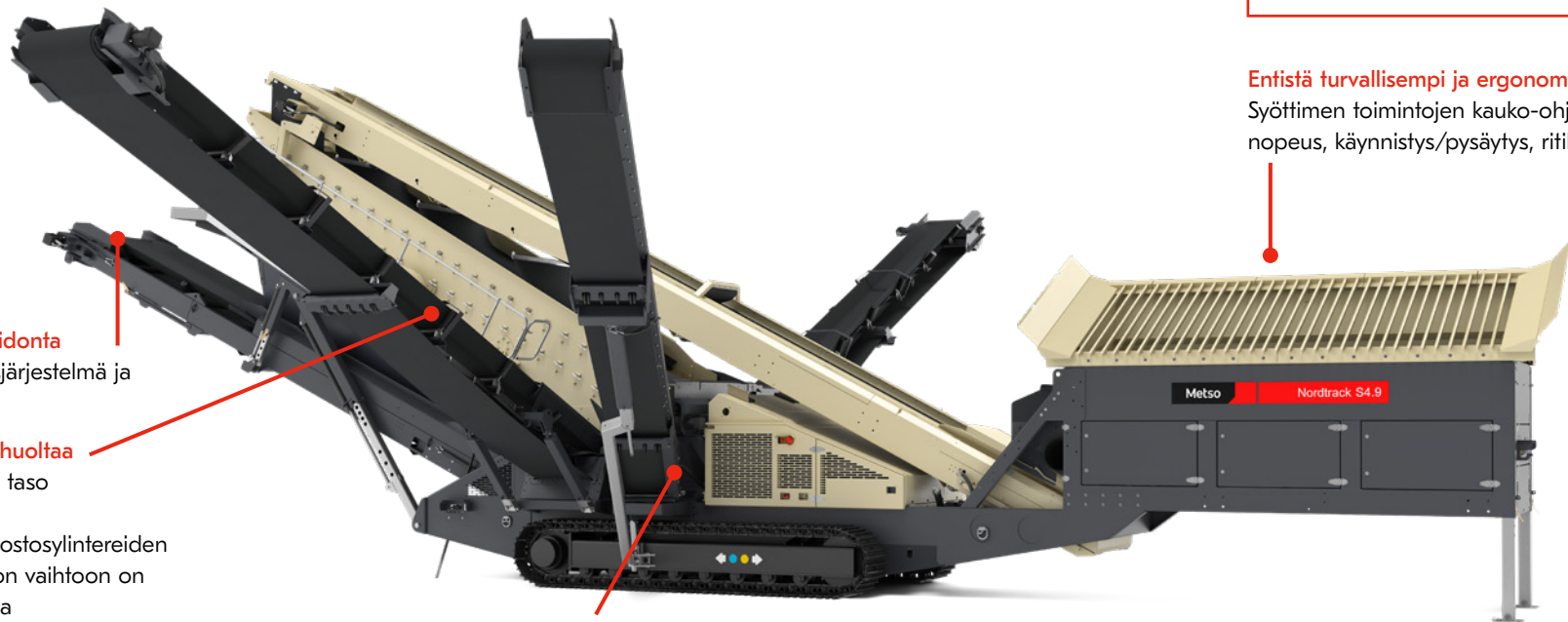

Kuvassa Nordtrack™ S4.9

* Lisävaruste, ei sisälly vakiotoimitukseen



Monipuolinen ratkaisu
vuokrakäyttöön



Liikuteltava ja helppo siirtää
työmaalla



Voidaan lisätä suljettuun kiertoon Metson
liikuteltavan Lokotrack-murskaimen kanssa



Varma ja luotettava rakenne

Nordtrack™ S3.9:n ja S4.9:n tekniset tiedot

Seula



Nordtrack™ S3.9 -mobiiliseula

Ylätaso
6 100 x 1 524 mm

Alataso
5 490 x 1 524 mm

Iskuliike
8 mm

Nordtrack™ S4.9 -mobiiliseula

Ylätaso
6 100 x 1 524 mm

Keskitaso
6 100 x 1 524 mm

Alataso
5 490 x 1 524 mm

Iskuliike
8 mm

Syötin



Syöttösuppilon tilavuus
10,0 m³

Kiinteä välppä
100 mm:n välit

Lisävarusteena
Kaksitasoinen täryvälppä (tilauksesta)

Syöttösuppilon tilavuus
10,0 m³

Kiinteä välppä
100 mm:n välit

Lisävarusteena
Kaksitasoinen täryvälppä (tilauksesta)

Kuljettimet



Nostokuljetin
1 050 mm

Hienoaineskuljetin
1 200 mm

Keskikokoisen lopputuotteen kuljetin
800 mm

Ylitekuljetin
800 mm

Nostokuljetin
1 050 mm

Hienoaineskuljetin
1 200 mm

Keskikokoisen lopputuotteen kuljetin
800 mm

Ylitekuljetin
650 mm

Moottorivaihtoehdot



Tier 3 (Stage III A):
CAT C4.4 98 kW (131 hv)

Tier 4F:
CAT C4.4 102 kW (137 hv)

Stage V:
Deutz TCD 3.6 100 kW (134 hv)

Tier 3 (Stage III A):
CAT C4.4 98 kW (131 hv)

Tier 4F:
CAT C4.4 102 kW (137 hv)

Stage V:
Deutz TCD 3.6 100 kW (134 hv)

Kuljetusmitat



Paino
36,4 t

Leveys
3,0 m

Korkeus
3,5 m

Pituus
18,5 m

Paino
38,8 t

Leveys
3,3 m

Korkeus
3,5 m

Pituus
18,5 m



Nordtrack™ S4.12 -mobiiliseula

Tehokas kolmitasoseula

Kestävä ja tehokas seula toimii luotettavasti

Nordtrack™ S4.12 -mobiiliseulayksikkö on kestävä ja tehokas kolmitasoseula, jonka teho voi olla jopa yli 800 tph (käyttökohteesta riippuen). Suurikokoinen suppilo mahdollistaa syötön pyöräkuormaajalla, mutta laite voidaan myös lisätä suljettuun kiertoon Metson liikuteltavan Lokotrack-murskaimen kanssa.

Käyttökohteet:



Entistä turvallisempi ja ergonomisempi

Syöttimen toimintojen kauko-ohjain (esim. nopeus, käynnistys/pysäytys, riihlän kallistus)

Tehokas pölynsidonta

Vedensuihkutusjärjestelmä ja pumppu*

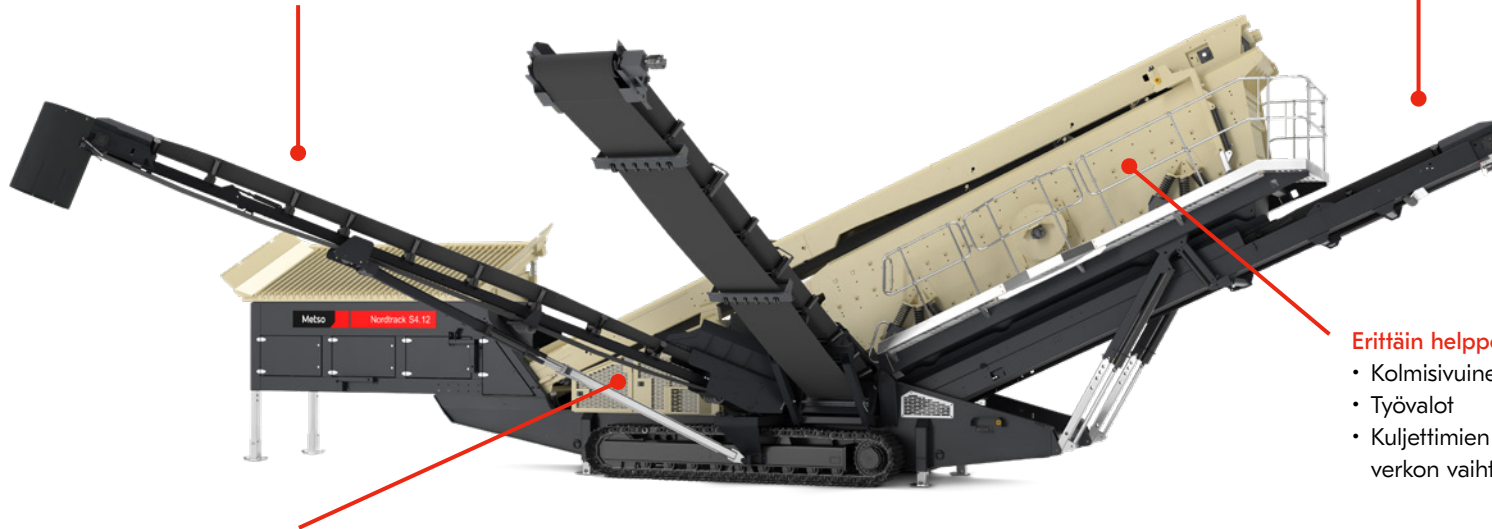

Erittäin helppo huoltaa

- Kolmisivuinen taso
- Työvalot
- Kuljettimien nostosylinterien ansiosta verkon vaihtoon on enemmän tilaa

Tehokas käyttöjärjestelmä

Lisävarusteiden kytkentämahdollisuus (hydraulinen voimanulosotto)

* Lisävaruste, ei sisälly vakioimitukseen



Luotettava, vankka rakenne



Tehokasta seulontaa



Voidaan lisätä suljettuun kiertoon Metson liikuteltavan Lokotrack-murskaimen kanssa



Helppo käyttää ja huoltaa

Nordtrack™ S4.12:n tekniset tiedot

Seula



Ylätaso
6 710 x 1 830 mm

Keskitaso
6 710 x 1 830 mm

Alataso
6 100 x 1 830 mm

Iskuliike
10 mm

Syötin



Syöttösuppilon tilavuus
10,0 m³

Kiinteä välppä
100 mm:n välit

Lisävarusteena
Kaksitasoinen täryvälppä
(tilauksesta)

Kuljettimet



Nostokuljetin
1 200 mm

Hienoainekuljetin
1 400 mm

Keskikokoisen lopputuotteen kuljettimet
900 mm

Ylitekuljetin
800 mm

Moottorivaihtoehdot



Tier 3 (Stage III A):
CAT C7.1 209 kW (281 hv)

Tier 4F:
CAT C7.1 168 kW (225 hv)

Stage V:
CAT C7.1 168 kW (225 hv)

Kuljetusmitat



Paino
42,4 t

Leveys
3,7 m

Korkeus
3,6 m

Pituus
19,6 m



Nordtrack™ CT20 & CT24

Pienikokoiset tela-alustaiset kasakuljettimet

Tela-alustaiset kuljettimet ovat tehokkaita, ja ne tuovat kustannussäästöjä

Liikuteltavat Nordtrack™ CT20- ja CT24-kasakuljettimet ovat kustannustehokas vaihtoehto pyöräkuormaajille. Kun pyöräkuormaajia ei tarvita, kuljettimet pienentävät käyttökustannuksia ja parantavat lopputuotteiden laatua.



Kuvassa Nordtrack™ CT20
Ei saatavilla Pohjois-Amerikassa



Kustannustehokkaampi kuin
pyöräkuormaaja



Liikuteltava ja helppo siirtää
työmaalla



Vähentää työmaaliikennettä,
mikä parantaa työterveyttä ja
-turvallisuutta



Näppärä kuljettaja

Nordtrack™ CT20:n ja CT24:n tekniset tiedot

Kuljetin



Liikuteltava Nordtrack™ CT20 -kasakuljetin

Hihnan pituus
19,4 m

Hihnan leveys
1 000 mm

Liikuteltava Nordtrack™ CT24 -kasakuljetin

Hihnan pituus
23,5 m

Hihnan leveys
1 000 mm

Kapasiteetti



Syöttösuppilon tilavuus
3,0 m³

Varastokasan korkeus
8,4 m

Varastokasan tilavuus
991 m³

Syöttösuppilon tilavuus
3,0 m³

Varastokasan korkeus
9,7 m

Varastokasan tilavuus
1 685 m³

Käyttövaihtoehdot

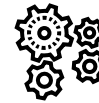

Dieselmoottori

Tier 3 (Stage III A):
Isuzu 4LE1 37 kW (49 hv)

Stage V:
Deutz TCD 2.2 50 kW (67 hv)

Dieselmoottori

Tier 3 (Stage III A):
Isuzu 4LE1 37 kW (49 hv)

Stage V:
Deutz TCD 2.2 50 kW (67 hv)

Kuljetusmitat

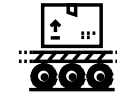

Paino
10,5 t

Leveys
2,3 m

Korkeus
2,5 m

Pituus
12,1 m

Paino
12,9 t

Leveys
2,3 m

Korkeus
2,7 m

Pituus
12,2 m



Nordtrack™ CW85 & CW100

Tehokkaat liikuteltavat kasakuljettimet, joissa on pyörät

Kestävillä kuljettimilla on pitkä käyttöikä

Pyörillä kulkevat Nordtrack™ CW85- ja CW100-kasakuljettimet ovat tehokkaita ja luotettavia. Ne korvaavat pyöräkuormaajat, jolloin ainesta ei tarvitse käsitellä kahteen otteeseen ja materiaalikustannukset tonnia kohden pienenevät.



Kuvassa Nordtrack™ CW85
Saatavilla vain Pohjois-Amerikassa



Kustannustehokkaampi kuin
pyöräkuormaajat



Liikuteltava ja helppo siirtää
työmaalla



Vähentää työmaaliikennettä,
eli parantaa työturvallisuutta ja
-turvallisuutta



Kestävä ja luotettava

Nordtrack™ CW85:n ja CW100:n tekniset tiedot

Kuljetin



Liikuteltava Nordtrack™ CW85 -kasakuljetin

Hihnan pituus
24,4 m

Hihnan leveys
900 mm

Liikuteltava Nordtrack™ CW100 -kasakuljetin

Hihnan pituus
30,5 m

Hihnan leveys
900 mm

Kapasiteetti



Syöttösuppilon tilavuus
1,5 m³

Varastokasan korkeus
9,3 m

Varastokasan tilavuus
1 482 m³

Syöttösuppilon tilavuus
1,5 m³

Varastokasan korkeus
12,2 m

Varastokasan tilavuus
3 342 m³

Käyttövaihtoehdot

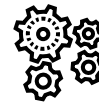

Ei moottoria

Ulkoinen hydraulinen teholähde tai
ulkoinen sähköinen teholähde
(kuljettimen sähkömoottori)

Dieselmoottori

Tier 4F:
CAT C2.2 37 kW (49 hv)

Tier 4F – tehon lisäys:
CAT C2.8 55 kW (74 hv)

Ei moottoria

Ulkoinen hydraulinen teholähde tai
ulkoinen sähköinen teholähde
(kuljettimen sähkömoottori)

Dieselmoottori

Tier 4F:
CAT C2.8 55 kW (74 hv)

Tier 4F – tehon lisäys:
CAT C3.4 75 kW (100 hv)

Mitat kuljetusasennossa

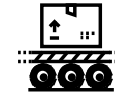

Paino
9,0 t

Leveys
3,2 m

Korkeus
4,2 m

Pituus
18,7 m

Paino
11,3 t

Leveys
3,3 m

Korkeus
4,4 m

Pituus
22,5 m



Nordtrack™ CT85 & CT100

Tela-alustaiset liikuteltavat kasakuljettimet vaativaan käyttöön

Suunniteltu toimimaan luotettavasti vaativassa käytössä

Tela-alustaiset Nordtrack™ CT85- ja CT100-mallit ovat tehokkaita ja luotettavia kasakuljettimia, joita on helppo liikuttaa. Niissä on vakiovarusteena kauko-ohjattava telasto, ja siksi niitä on helppo liikutella työmaalla. Kasakuljettimien kapasiteetti riittää korvaamaan pyöräkuormaajat.

Vankka rakenne ja helppo huollettavuus pitävät laitteen jatkuvasti käyttökunnossa

Useita suppilovaihtoehtoja isommille määriille



Ketterä ja helppo siirtää työmaalla
Kauko-ohjattava hydraulitoiminen telasto 🎮

Kuvassa Nordtrack™ CT85
Saatavilla vain Pohjois-Amerikassa



Kustannustehokkaampi kuin pyöräkuormaajat



Liikuteltava ja helppo siirtää työmaalla



Vähentää työmaaliikennettä, mikä parantaa työterveyttä ja -turvallisuutta



Luotettava valinta vaativaan käyttöön

Nordtrack™ CT85:n ja CT100:n tekniset tiedot

Kuljetin



Liikuteltava Nordtrack™ CT85 -kasakuljetin

Hihnan pituus
24,4 m

Hihnan leveys
900 mm

Liikuteltava Nordtrack™ CT100 -kasakuljetin

Hihnan pituus
30,5 m

Hihnan leveys
900 mm

Kapasiteetti



Syöttösuppilon tilavuus
1,5 m³

Varastokasan korkeus
10,0 m

Varastokasan tilavuus
1 848 m³

Syöttösuppilon tilavuus
1,5 m³

Varastokasan korkeus
12,4 m

Varastokasan tilavuus
3 490 m³

Käyttövaihtoehdot

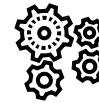

Dieselmoottori

Tier 4F:

CAT C2.2 37 kW (49 hv)

Tier 4F – tehon lisäys:

CAT C2.8 55 kW (74 hv)

Dieselmoottori

Tier 4F:

CAT C2.8 55 kW (74 hv)

Tier 4F – tehon lisäys:

CAT C3.4 75 kW (100 hv)

Kuljetusmitat

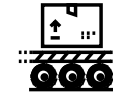

Paino
11,4 t

Leveys
2,5 m

Korkeus
3,5 m

Pituus
15,8 m

Paino
12,7 t

Leveys
2,6 m

Korkeus
3,5 m

Pituus
21,3 m



Nordtrack™ CT85R & CT100R

Tela-alustaiset säteittäin liikuteltavat kasakuljettimet vaativaan käyttöön

Joustavat kuljettimet toimivat tehokkaasti siellä, missä niitä tarvitaan.

Tela-alustaisissa Nordtrack™ CT85R- ja CT100R-kasakuljettimissa on myös pyörät, joilla yksikköä voidaan liikuttaa säteittäin ja siirrellä joustavasti. Kauko-ohjattavan telaston ansiosta kuljettimia voi siirtää työmaalla helposti ja näppärästi. Ne ovat erittäin hyvä vaihtoehto pyöräkuormaajien tilalle, koska ne liikkuvat säteittäisesti.

Vankka rakenne ja helppo huollettavuus pitävät laitteen jatkuvasti käyttökunnossa

Useita suppilovaihtoehtoja isommille määrille

Liikkuu säteittäin pyörillä, helppo siirtää haluttuun paikkaan

Ketterä ja helppo siirtää työmaalla
Kauko-ohjattava hydraulitoiminen telasto 🎮

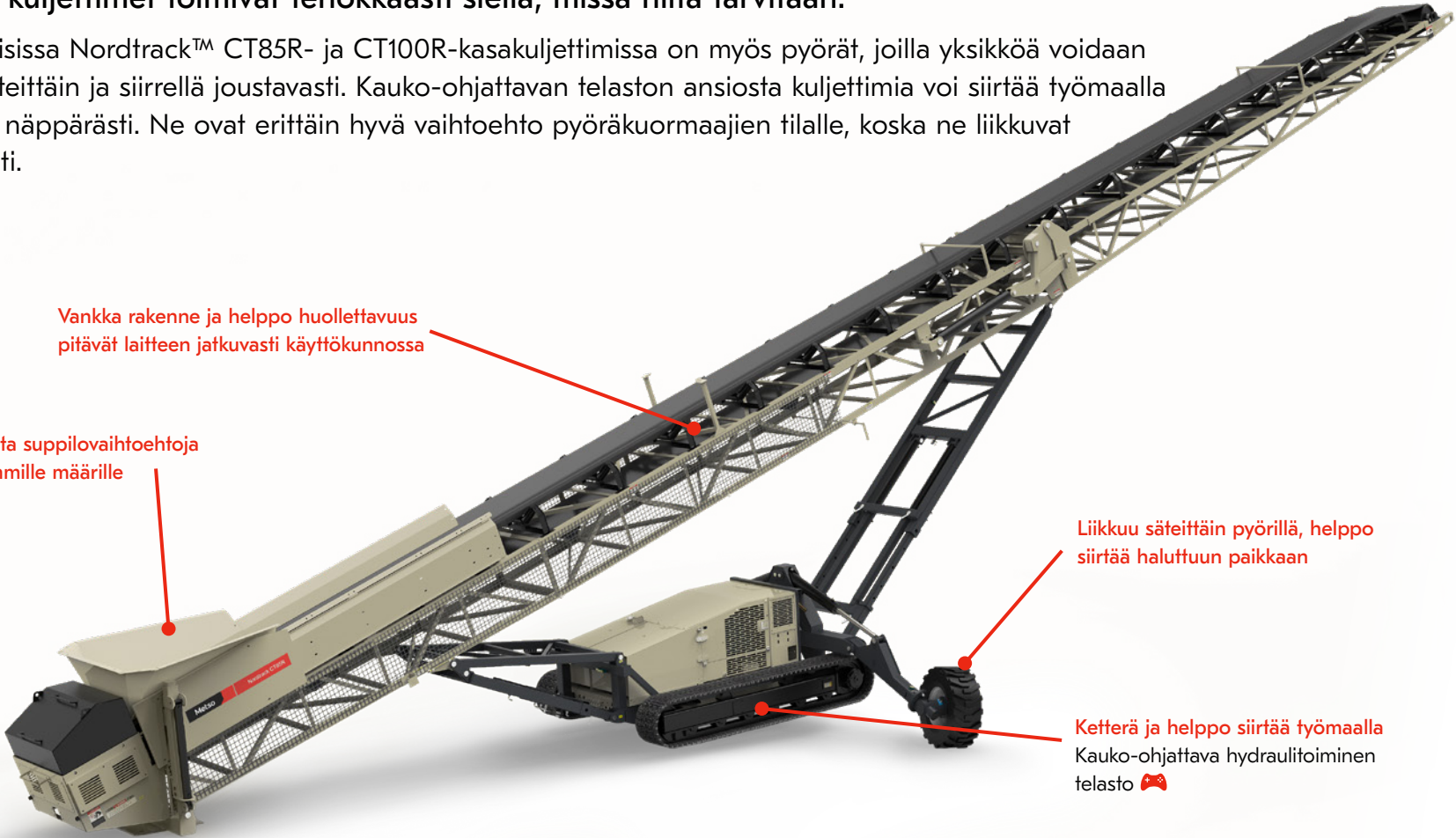

Kuvassa Nordtrack™ CT85R
Saatavilla vain Pohjois-Amerikassa



Kustannustehokkaampi kuin
pyöräkuormaajat



Liikuteltava ja helppo siirtää
työmaalla



Vähentää työmaaliikennettä,
mikä parantaa työterveyttä ja
-turvallisuutta



Luotettava valinta vaativaan
käyttöön

Nordtrack™ CT85R:n ja CT100R:n tekniset tiedot

Kuljetin



Liikuteltava Nordtrack™ CT85 -kasakuljetin

Hihnan pituus
24,4 m

Hihnan leveys
900 mm

Liikuteltava Nordtrack™ CT100R -kasakuljetin

Hihnan pituus
30,5 m

Hihnan leveys
900 mm

Kapasiteetti



Syöttösuppilon tilavuus
1,5 m³

Varastokasan korkeus
10,0 m

Varastokasan tilavuus
1 848 m³

Syöttösuppilon tilavuus
1,5 m³

Varastokasan korkeus
12,4 m

Varastokasan tilavuus
3 490 m³

Käyttövaihtoehdot

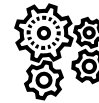

Dieselmoottori

Tier 4F:

CAT C2.2 37 kW (49 hv)

Tier 4F – tehon lisäys:

CAT C2.8 55 kW (74 hv)

Dieselmoottori

Tier 4F:

CAT C2.8 55 kW (74 hv)

Tier 4F – tehon lisäys:

CAT C3.4 75 kW (100 hv)

Kuljetusmitat

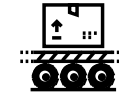

Paino
12,5 t

Leveys
2,9 m

Korkeus
3,5 m

Pituus
15,8 m

Paino
13,7 t

Leveys
3,0 m

Korkeus
3,5 m

Pituus
21,3 m



Helppo
käyttää

Helppo ohjaus

Koko Nordtrack™-sarja on suunniteltu helppokäyttöiseksi. Kaikkia Nordtrack-laitteita voidaan käyttää turvallisesti ja suoraan yksiköstä. Lisäksi kaikissa Nordtrack-murskaimissa on automaatiotoimintoja. Telaston ja muiden toimintojen kauko-ohjaus parantaa käytettävyyttä entisestään.

Nordtrack-laitteiden sisäänrakennetuilla ohjauspaneeleilla voidaan ohjata suoraan kaikkia toimintoja ja hydraulikkaa. Nordtrack-murskaimissa on lisäksi automaatiopaneeli, jolla ohjataan ja seurataan murskaimen toimintoja kattavasti ja helpotetaan vianetsintää.

Nordtrack-seuloissa yksiköitä ohjataan selkeän ohjauspaneelin ja helppokäyttöisten vipujen avulla. Ylimääräisellä kauko-ohjaimella myös syöttimen toimintoja, kuten kaltevan ritilän puhdistusta, voidaan ohjata kaivinkoneen ohjaamosta.

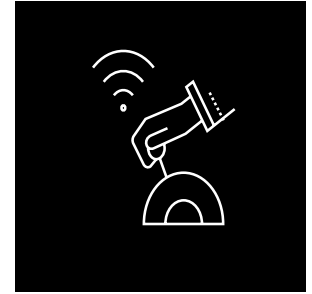

Telaston kauko-ohjaus

Tela-alustaisia Nordtrack-laitteita voidaan ohjata kauko-ohjauksella joko langattomalla tai langallisella ohjaimella. Käyttäjä pysyy turvallisen etäisyyden päässä liikkuvasta laitteesta ja näkee ympäristön paremmin. Nordtrack-kauko-ohjaimia voidaan käyttää kaikkien Nordtrack-tuotteiden kanssa, jolloin tela-alustaisten laitteiden ohjaus työmaalla on helppoa.



Nopea palvelu ja tuki

Nordtrack™-sarjassa on ennalta määritettyjä, toimitusvalmiita tuotteita ja joitakin hyvin harkittuja lisävarusteita. Siksi niitä on helppo tilata ja toimitusajat ovat lyhyet. Nordtrack-tuotteita myy Metso ja sen maailmanlaajuinen jakelijaverkosto. Voimme toimittaa tuotteet juuri sinne, missä niitä tarvitaan, haluttuun aikaan. Saat tarvitsemasi tuen ja osat, ja toiminnastasi tulee tuottavaa ja kannattavaa nopeasti.

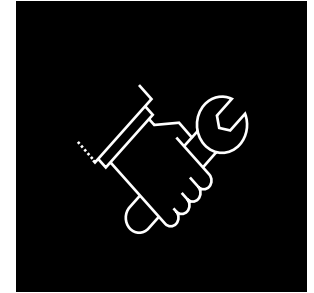

Metso ja sen valtuutettujen Metso-jälleenmyyjien verkosto tarjoavat kaikille Nordtrack-tuotteille asiantuntijapalveluja, teknistä tukea ja aitoja varaosia.

Kaikilla Nordtrack-tuotteilla on Metson vakiotakuu.

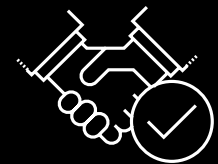

Metso on kestävästä kehityksestä edistävien teknologioiden sekä kokonaisvaltaisten ratkaisujen ja palvelujen edelläkävijä kiviainesten käsittelyssä, mineraalien jalostuksessa ja metallinjalostuksessa kaikkialla maailmassa. Prosessi- ja tuoteosaamisemme auttaa asiakkaitamme parantamaan tuottavuuttaan sekä energia- ja vesitehokkuuttaan ja pienentämään toiminnan aiheuttamaa ympäristökuormitusta. **Yhdessä luomme positiivista muutosta.**

[metso.com](https://www.metso.com)

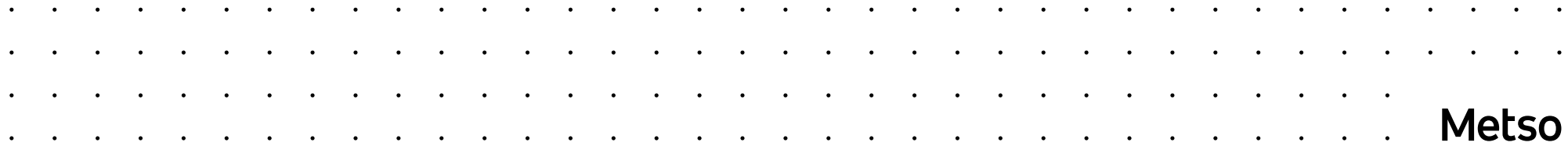

Metso